

РОЗДРІБНИЙ ПРАЙС-ЛИСТ ФАРБОВАНІ ФАСАДИ МДФ

Номенклатура	Тип фарбування	Товщина, мм	Розмір, Max	Розмір, Min	Ціна, грн.	
Софія + (прямі фасади)	Глянець	18, 16	2400x1070	100x100	1м ²	2 880
	Напівмат					2 633
	Перламутр					3 292
Фарбування на замовлення	Софт Тач Деер (глибокий)				1м ²	557
Фарбування на замовлення	Софт Тач Lite (легкий)				1м ²	409
Радіусні фасади, радіусні горизонтальні	Глянець	18, 16	Висота R1-900 R2, R3-1500		Шт. h=715	2 121
	Напівмат					2 065
	Перламутр					2 241
Радіусні цоколя		18, 16	150	50	Шт.	650
Радіусні фасади Міленіум	Глянець	18, 16	Висота R1-900 R2, R3-1500		Шт. h=715	+20%
	Напівмат					
	Перламутр					
Радіусні фасади Вінтаж	Глянець	18, 16	Висота R1-900 R2, R3-1500		Шт. h=715	+30%
	Напівмат					
	Перламутр					
Радіусні нестандартні фасади		18, 16	900	110	Шт.	+30%
Аманда		18	2400x1070	260x260	1м ²	+10%
Міленіум +		18	2400x1070	130x260	1м ²	+20%
Мілена		18, 16	2400x1070	130x260	1м ²	+20%
Адель		18	2400x1070	260x260	1м ²	+20%
Емілія		18	2400x1070	260x260	1м ²	+20%
Максі		18	2400x1070	130x260	1м ²	+20%
Мелвін		18	2400x1070	260x260	1м ²	+20%
Візель		18	2400x1070	130x260	1м ²	+30%
Вікі		18	2400x1070	130x260	1м ²	+30%
Вінтаж +		18, 16	2400x1070	176x260	1м ²	+30%
Доміні		18	2400x1070	260x260	1м ²	+30%
Вілсон		18	2400x1070	176x260	1м ²	+40%
Мішель		18	2400x1070	260x260	1м ²	+40%
Валенсія +		18	2400x1070	296x296	1м ²	+40%
Прованс		18	2400x1070	260x260	1м ²	+40%
Матільда		18	2400x1070	260x260	1м ²	+40%
Вітрина (без скла)		18, 16	2400x1070	296x296	1м ²	+15%
Вітрина з вибіркою (без скла)		18, 16	2400x1070	296x296	1м ²	+25%
Вітрина в зборі	Скло сатин	18, 16	2400x1070	296x296	1м ²	+50%
	Скло прозоре		2400x1070			
	Декоративна решітка		1312x732			
Декоративна решітка		5	1200x620	100x100	1м ²	2 492
Карниз Люкс 1,4 м			L=1400	L=1400	Шт.	712
Карниз Люкс 2,8 м			L=2800	L=2800	Шт.	1 420
Послуга за виконання нестандартних фрезерувань					1м ²	450
Патинування					1м ²	850
Фарбування на замовлення	Глянець				1м ²	1 731
	Напівмат					1 578
	Перламутр					1 981
Пілястра		18, 16	2600	50x500	1м ²	7 468

Від Софія + (прямі фасади)

Свердління отворів під завіси (d=35mm) – 17 грн.

Прорізка під шухляди – 68 грн.

Свердління та проріз шухлядок (тільки під стандартні секції) – 136 грн.

Свердління під ручки – 17 грн.

Комплект кріплення для цокольної планки 2,0 м (4 шт.) – 35 грн.

Комплект кріплення для цокольної планки 2,5 м (5 шт.) – 44 грн.

Взірець кольору RAL (40x20см) - 1 шт. (без врахування оптових індивідуальних знижок) – 250 грн.

ЗАГАЛЬНА ТЕХНІЧНА ІНФОРМАЦІЯ

- | | |
|--|---|
| <ul style="list-style-type: none"> • Фарбування виробів за каталогом RAL; • Термін виготовлення замовлення до 15 робочих днів; • Закази менші, ніж 1м² розраховуються по ціні, як за 1м²; | <ul style="list-style-type: none"> • При дозаказі виробів можливе незначне відхилення кольору чи відтінку, що не дає приводу для рекламачії; • На вироби надається гарантійний термін, який становить 24 місяці з дня реалізації. |
|--|---|

ДОСТУПНІ ТОРЦІ ДЛЯ ФАРБОВАНИХ ФАСАДІВ

T0

T1

T2

T3

T4

T5

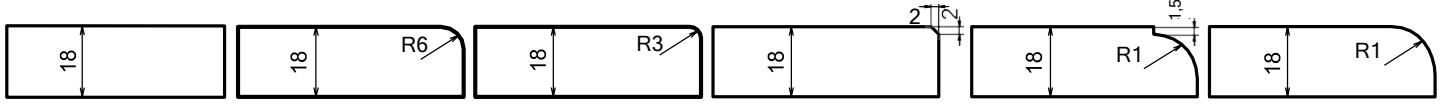

СХЕМИ РАДІУСНИХ ФАСАДІВ

Зовнішній

Внутрішній (окрім Вінтаж +)

Радіусне закінчення верх/низ

Радіусне закінчення верх

Радіусне закінчення низ

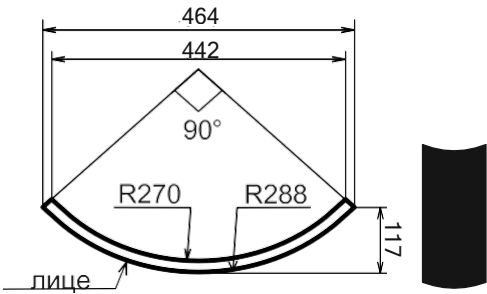

R1

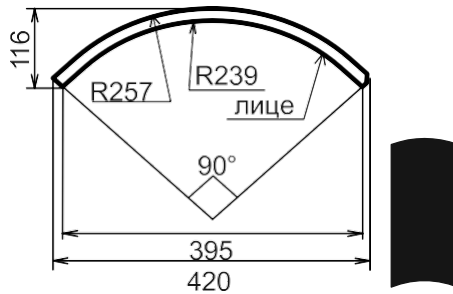

R2

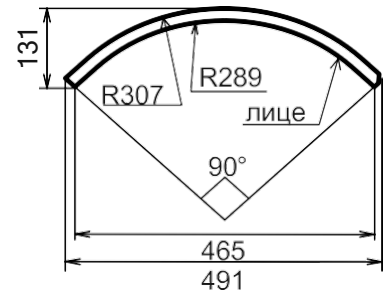

R3

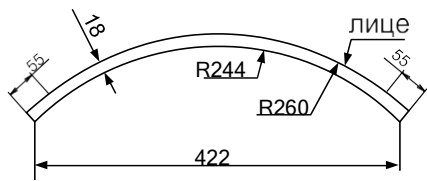

R-260

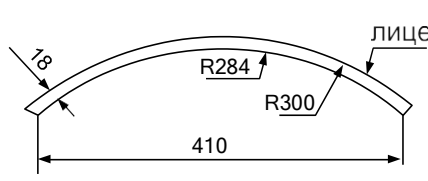

**Зовнішній
R-300**

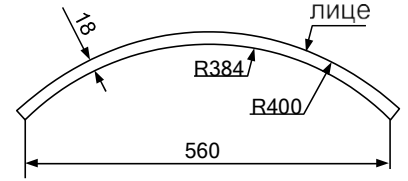

R-400

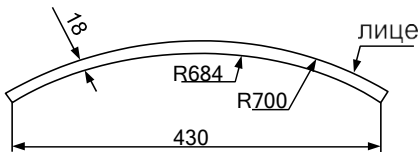

R-700

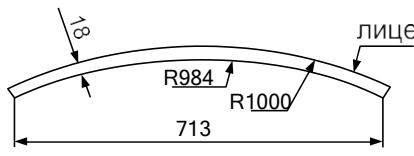

R-1000

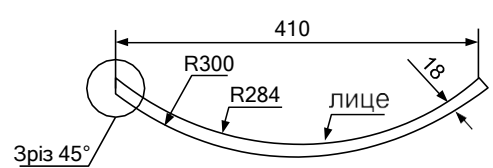

Внутрішній

Схема радіусного горизонтального фасаду



Схема ручки МІЛЕНІУМ +

Схема S-подібного фасаду



Схема ручки МІЛЕНА

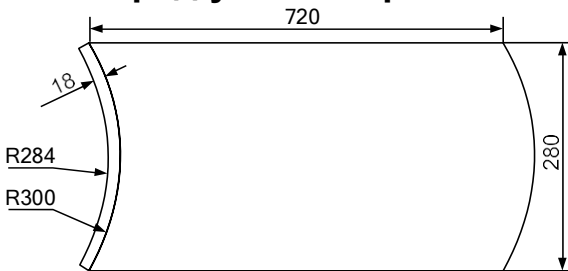

Схема ручки АДЕЛЬ

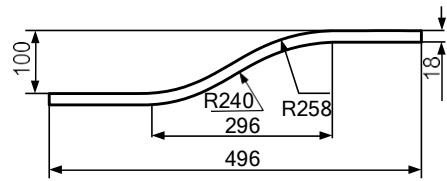

Схема ручки ЕМІЛІЯ

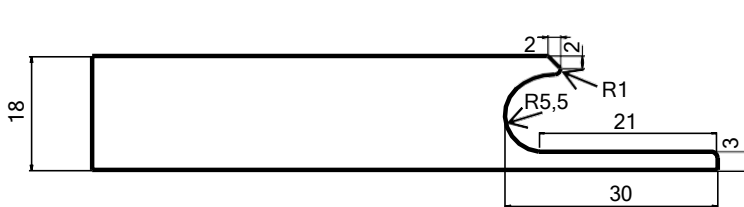

Схема ручки МЕЛВІН

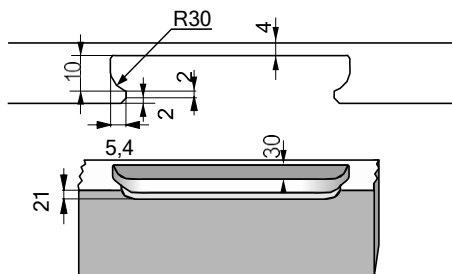

Схема ручки та радіусного фасаду МІЛЕНІУМ

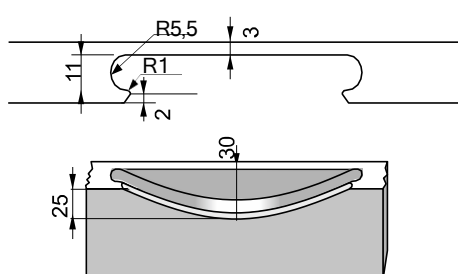

Схема рамочного профілю АМАНДА

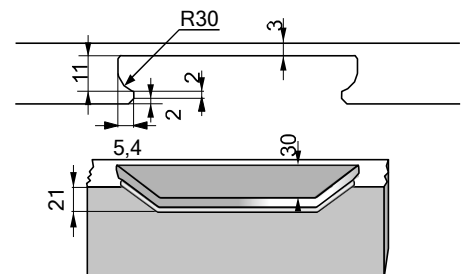
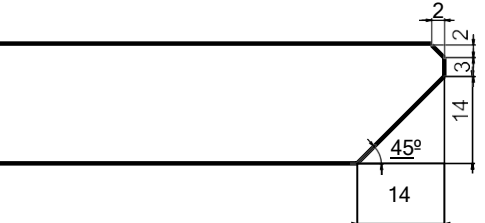

Схема рамочного профілю ВІЗЕЛЬ

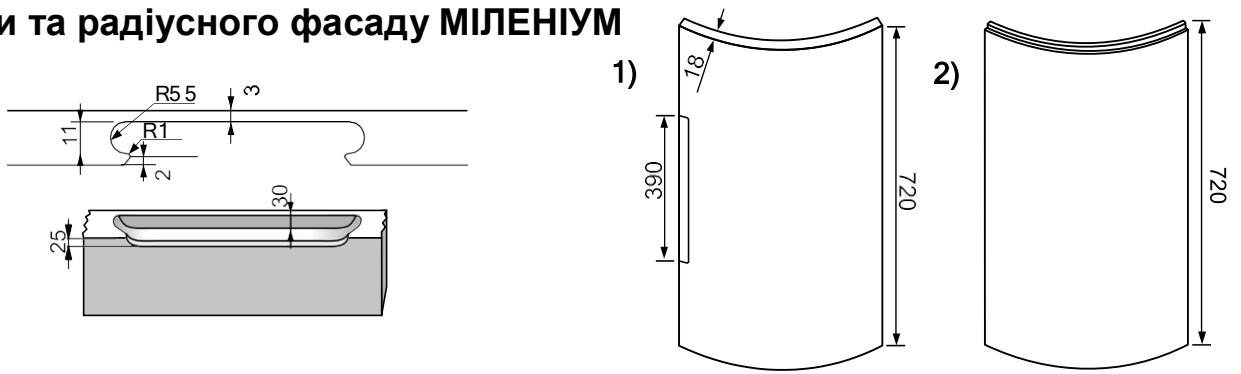

Схема рамочного профілю ВІНТАЖ +

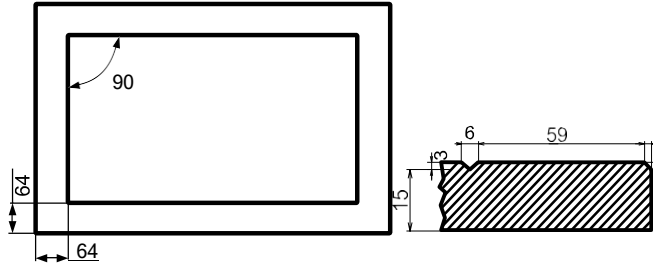

Схема фасада МІШЕЛЬ

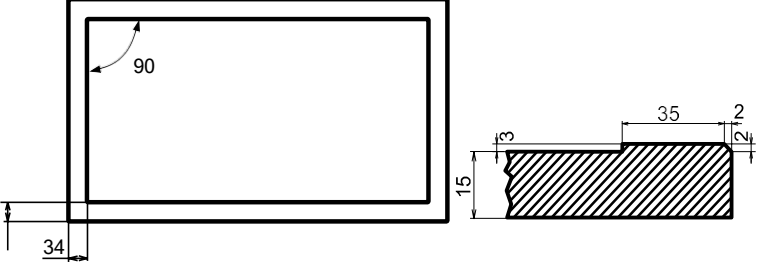

Схема фасада ДОМІНІ

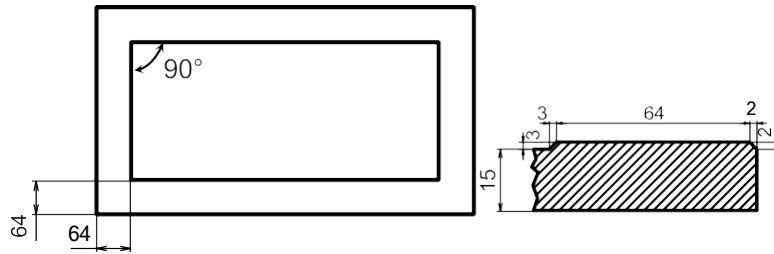

Схема фасада ПРОВАНС

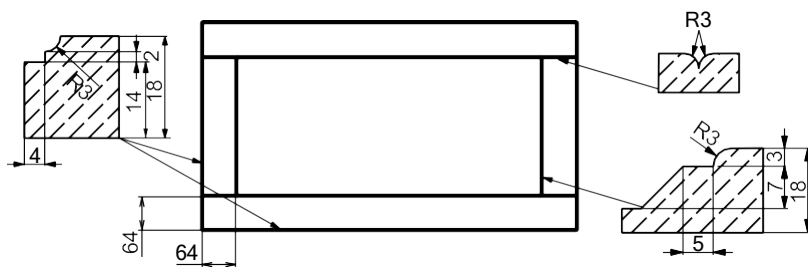

Схема фасада МАТІЛЬДА

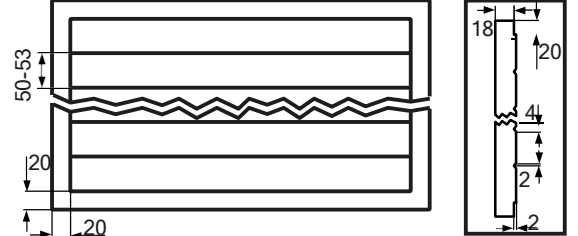

Схема фасада ВІЛСОН

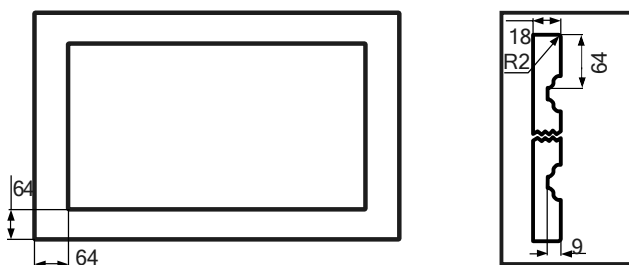

Схема ВІТРИНИ

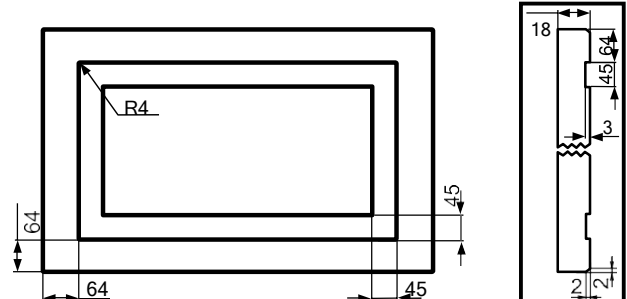

Схема фасада ВАЛЕНСІЯ +

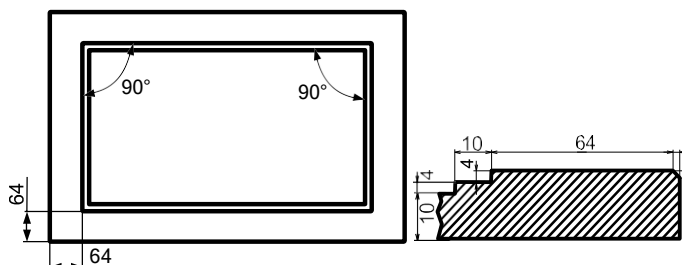

Схема фасада ВІКІ

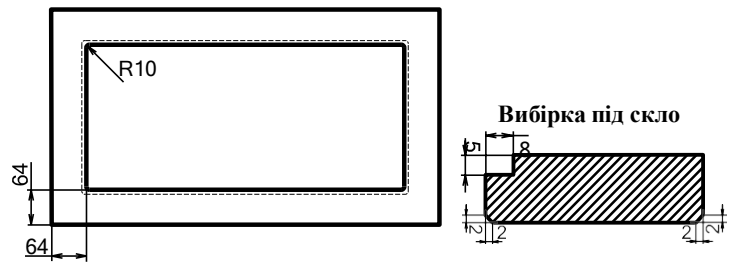

Схема фасада МАКСІ

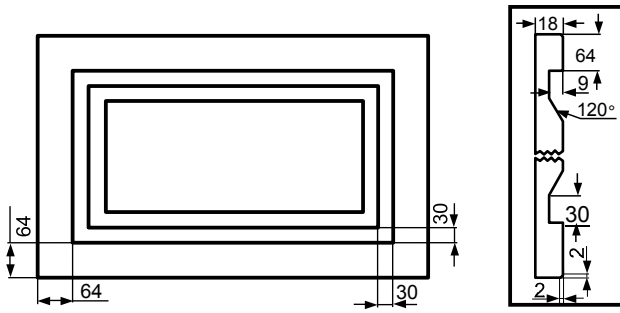

Схема ДЕКОРАТИВНОЇ РЕШІТКИ

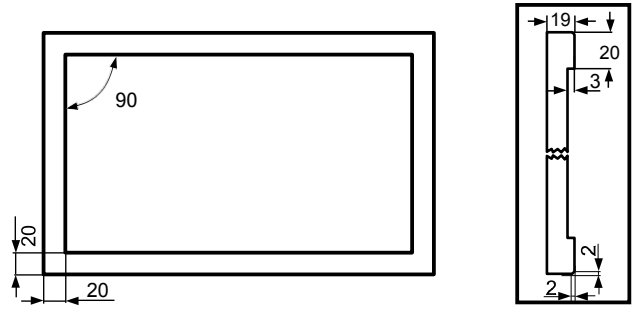

КАРНИЗ ЛЮКС

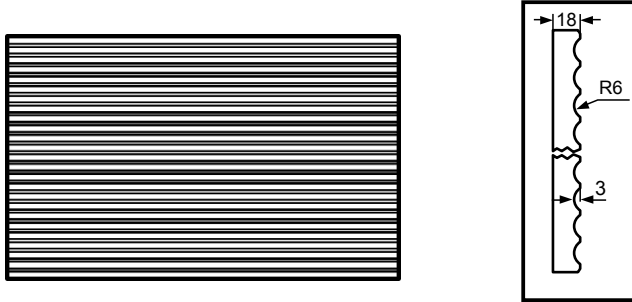
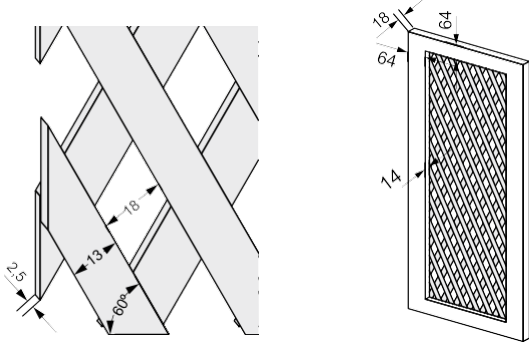

Схема СВЕРДЛІННЯ ОТВОРІВ ПІД ЗАВІСИ (Серія М)



Схема ПРОРІЗКИ ПІД ШУХЛЯДИ

h - довільна відстань
 $h_{min} = 15 \text{ mm}$
 Рекоменд. стандарт - 28 мм та 42 мм

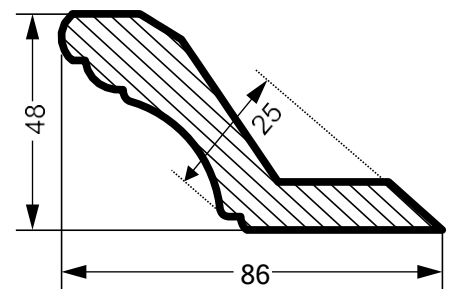

Схема Пілястра 1

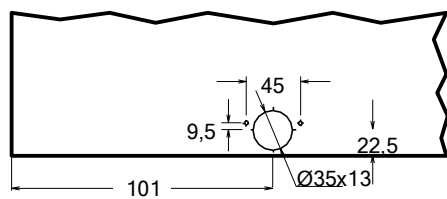

Схема Пілястра 2

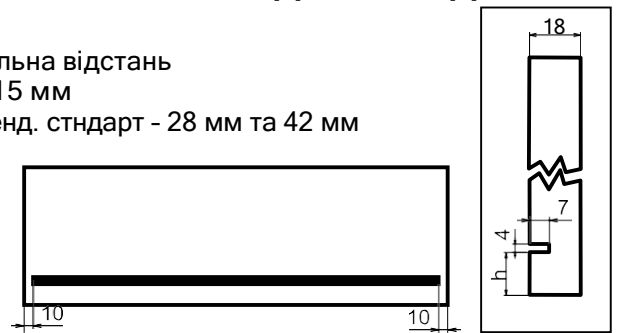

Схема Пілястра 3 (Вінтаж)

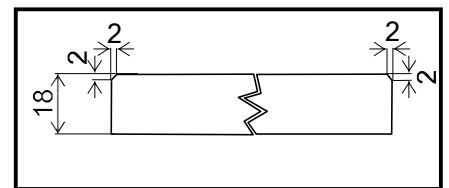
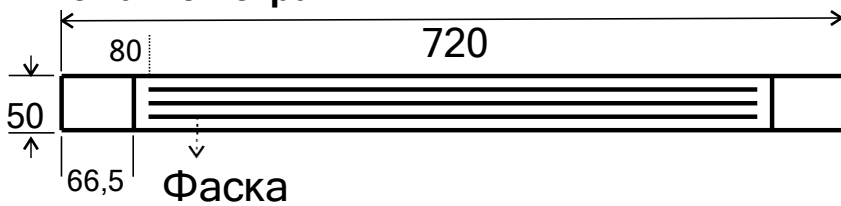

Схема Пілястра 4 (Прованс)

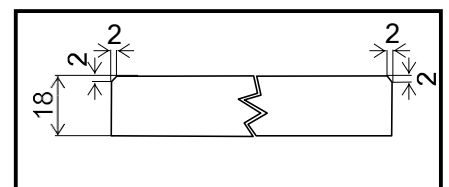
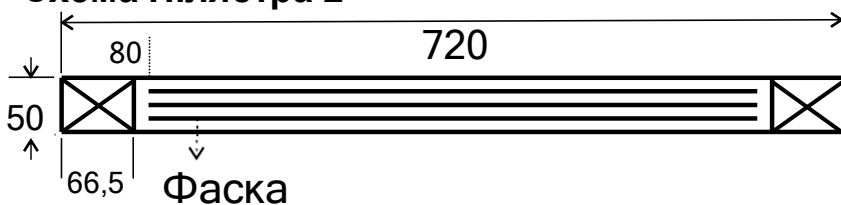
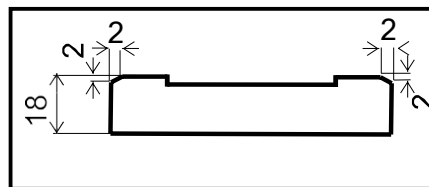
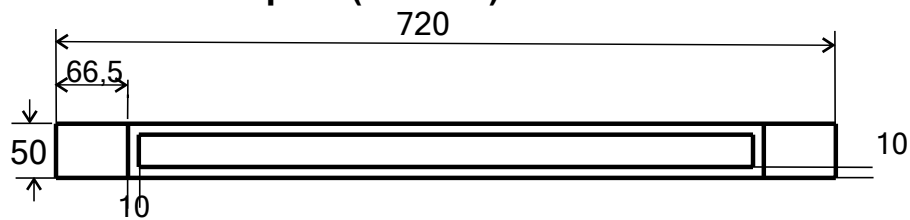